

# EVO3 NOVA

## INSTALLATION INSTRUCTIONS



### SAFETY FIRST

#### PLEASE READ THE FOLLOWING INSTRUCTIONS BEFORE INSTALLATION

**DO NOT** expose this product to dripping or splashing and no objects filled with liquids, such as vases, shall be placed near the apparatus. If liquid enters the chassis immediately unplug from the wall socket.

**DO NOT** impede ventilation by covering the ventilation openings with items, such as newspapers, table-cloths, curtains, etc.;

**DO NOT** expose this product to naked flame sources, such as lighted candles, these should not be placed near the apparatus;

**MAKE SURE** that this appliance (CLASS 1) is connected to a mains outlet socket with protective earth.

**PLEASE NOTE** that the mains plug is used as the disconnect device and must remain readily operable.



### OUTPUT SOCKETS

#### ADDITIONAL INFORMATION ON FUSING AND RATINGS

**A**

The four output sockets marked 'A' are designed for use with power amplifiers, sub-woofers or active loudspeaker systems. These sockets are protected by a 16A circuit breaker which can be located under the chassis.

**B**

The eight output sockets marked 'B' are designed for use with CD players, pre amplifiers, music servers, digital to analogue converters, loads of typically no greater than 200W. These are protected by a 10A circuit breaker which can be located under the chassis.

The rated maximum total load for all twelve sockets together (A + B) is 16A 3680W.

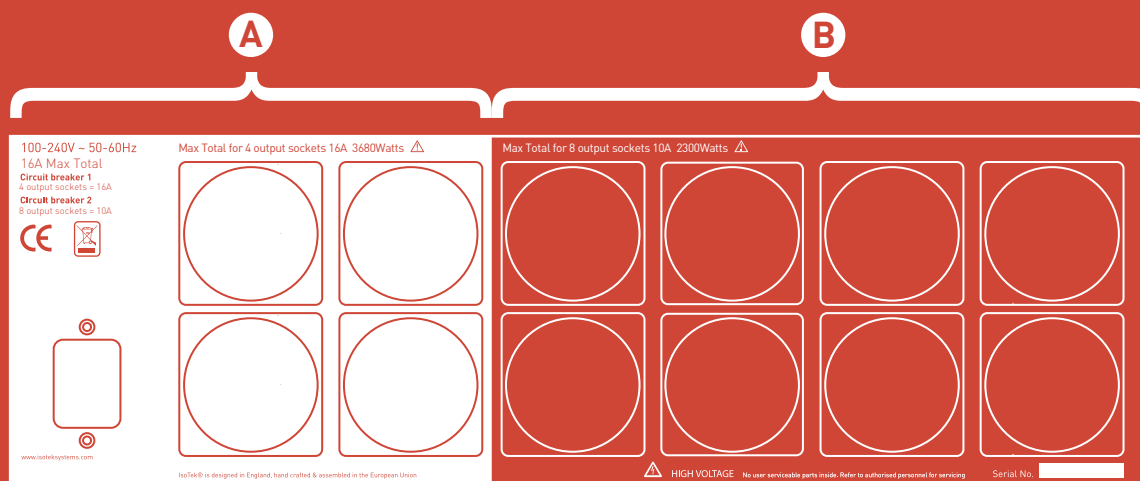

### SERVICE & REPAIR

#### NO USER SERVICEABLE PARTS INSIDE

Should the unit fail, or cease to function, or function in a manner which seems unusual, please immediately turn off and unplug from the mains supply.

Send an email to: [support@isoteksystems.com](mailto:support@isoteksystems.com)

# EVO3 NOVA

## INSTRUCTIONS D'INSTALLER



## RECOMMANDATIONS DE SECURITE

### VEUILLEZ LIRE CES INSTRUCTIONS AVANT D'INSTALLER L'APPAREIL

**N'EXPOSEZ PAS** ce produit aux éclaboussures de liquide ni à l'humidité. Ne posez pas des récipients contenant des liquides sur ou à proximité de l'appareil. Si un liquide parvenait à entrer dans le châssis, débranchez l'appareil immédiatement de la prise murale.

**ASSUREZ-VOUS** qu'il y a une ventilation adéquate tout autour de l'appareil. Evitez d'obstruer les ouïes de ventilation avec des journaux, nappes, rideaux etc.

**N'UTILISEZ PAS** l'appareil à proximité de sources de chaleur telles que les radiateurs, réchauds, poêles, bougies ou d'autres flammes nues et de tout autre appareil produisant de la chaleur.

**ASSUREZ-VOUS** que cet appareil (Classe 1) est branché sur une prise murale munie d'un circuit de terre.

**NOTEZ** que la prise secteur est utilisée pour déconnecter l'appareil et doit rester accessible.



## PRISES DE SORTIE

### INFORMATIONS COMPLEMENTAIRES CONCERNANT LES FUSIBLES ET LE CLASSEMENT ELECTRIQUE

**A**

Les quatre prises de sortie marquées 'A' sont prévues pour être utilisées avec des amplificateurs de puissance, des caissons de basses ou des enceintes actives. Ces prises sont protégées par un coupe-circuit de 16A situé sous le châssis.

**B**

Les huit prises de sortie marquées 'B' sont prévues pour être utilisées avec des lecteurs CD, des préamplificateurs, des serveurs, des convertisseurs ; des charges de moins de 200W. Ces prises sont protégées par un coupe-circuit de 10A situé sous le châssis.

La charge totale maximale pour les douze prises ensemble (A + B) est de 16A, 3680W.

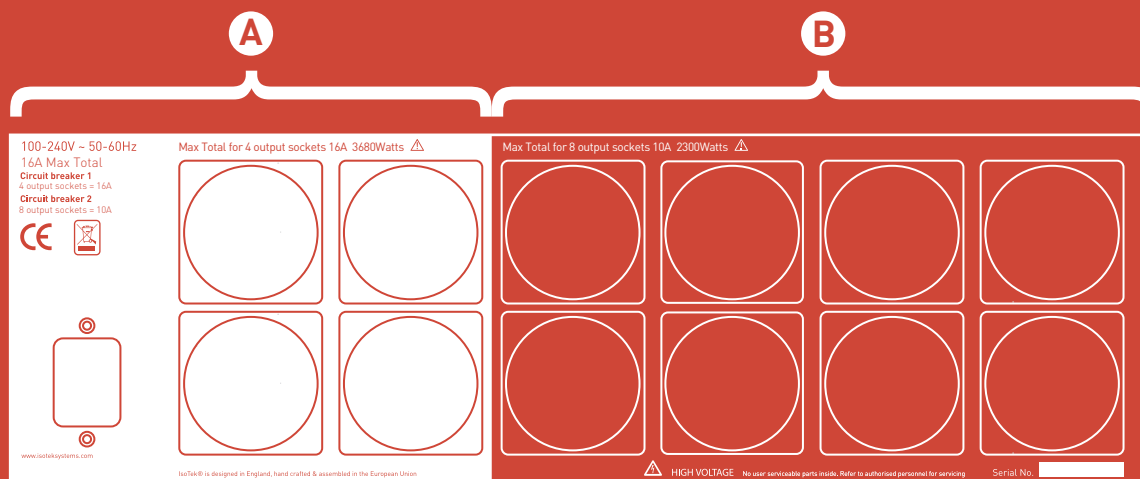

## SAV ET REPARATIONS

### IL N'Y A AUCUNE PIECE REPARABLE PAR LE PARTICULIER A L'INTERIEUR

En cas de dysfonctionnement ou d'arrêt précipité de l'appareil, éteignez-le et débranchez-le de la prise secteur.

Envoyer un email à: [support@isoteksystems.com](mailto:support@isoteksystems.com)

# EVO3 NOVA

## HINWEISE ZUR INSTALLATION



## SICHERHEITSHINWEISE

### BITTE LESEN SIE VOR DEM ANSCHLUSS DES GERÄTS DIE FOLGENDEN HINWEISE

**SCHÜTZEN SIE** das Gerät vor Spritzwasser und stellen Sie keine mit Flüssigkeit gefüllten Gegenstände wie Vasen in die Nähe des Geräts. Sollte Flüssigkeit ins Gerät gelangen, ziehen Sie sofort den Netzstecker aus der Steckdose.

**VERDECKEN SIE** die Lüftungsöffnungen des Geräts nicht mit Gegenständen, die eine ausreichende Belüftung des Geräts beeinträchtigen, z.B. Zeitungen, Tischdecken oder Gardinen;

**VERMEIDEN SIE** offene Flammen wie zum Beispiel brennende Kerzen in der Nähe des Geräts;

**STELLEN SIE SICHER** dass dieses Gerät (CLASS 1) an eine Steckdose mit Schutzleiter angeschlossen ist.

**BITTE BEACHTEN SIE** dass der Netzstecker als Trennvorrichtung verwendet wird frei zugänglich bleiben muss.



## AUSGÄNGE

### ZUSÄTZLICHE INFORMATION ZUR ABSICHERUNG UND MAXIMALEN BELASTUNG

**A**

Die vier mit 'A' gekennzeichneten Ausgänge sind für den Anschluss von Endstufen, Subwoofern oder Aktivlautsprechern vorgesehen. Die Ausgänge sind mit einem unter dem Gerät angebrachten 16A Schutzschalter geschützt.

**B**

Die acht mit 'B' gekennzeichneten Ausgänge sind für den Anschluss von CD-Spielern, Vorverstärkern, Musikservern oder Digital-Analog-Wandlern mit einer maximalen Stromaufnahme von 200W vorgesehen. Die Ausgänge sind mit einem unter dem Gerät angebrachten 10A Schutzschalter geschützt.

Die maximale Stromaufnahme für alle zwölf Ausgänge zusammen (A + B) beträgt 16A, 3.680W.

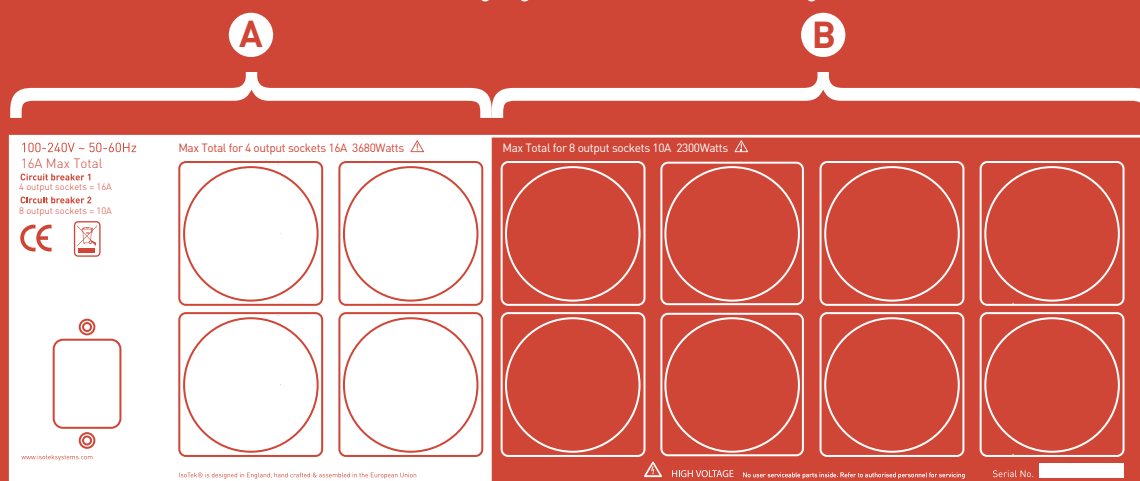

## SERVICE & REPARATUREN

### IM GEHÄUSE BEFINDEN SICH KEINE VOM BENUTZER ZU WARTENDE ODER ZU REPARIERENDE TEILE

Sollte dieses Gerät nicht oder nicht mehr funktionieren oder eine Funktion ungewöhnlich erscheinen, schalten Sie es bitte sofort aus und trennen es vom Stromnetz.

**Senden Sie eine E-Mail an:** support@isoteksystems.com

# EVO3 NOVA

## INSTRUCCIONES DE LA INSTALACIÓN



### NOTAS SOBRE SEGURIDAD

#### POR FAVOR, LEA ESTAS INSTRUCCIONES ANTES DE LA INSTALACIÓN DEL PRODUCTO

**DO** exponga este producto a posibles salpicaduras de líquidos y no sitúe recipientes que contengan líquidos cerca del aparato. Si entrara algún líquido dentro del chasis, desenchúfelo de la toma de red inmediatamente.

**DO** dificulte la circulación de aire cubriendo las ranuras de ventilación con ningún elemento (periódicos, manteles, cortinas etc).

**DO** exponga este producto a llamas vivas; no sitúe nunca una vela cerca del aparato.

**ASEGÚRESE** de que este aparato (CLASE 1) está conectado a un enchufe con toma de tierra.

**ADVERTENCIA:** el enchufe sirve para desconectar el aparato, por lo que siempre debe estar accesible.



### CONECTORES DE SALIDA

#### INFORMACIÓN ADICIONAL SOBRE FUSIBLES Y POTENCIAS

**A**

Los cuatro terminales de salida marcados con la letra A han sido diseñados para su uso con etapas de potencia, subwoofers o sistemas de altavoces activos. Estos conectores están protegidos con un disyuntor de 16A que encontrará bajo el chasis.

**B**

Los ocho terminales de salida marcados con la letra B han sido diseñados para su uso con reproductores de CD, preamplificadores, servidores de música, convertidores digital a analógico, cargas generalmente no superiores a 200W. Estos conectores están protegidos con un fusible 10A que encontrará bajo el chasis.

La carga máxima total ponderada de los doce conectores juntos (A + B) es de 16A, 3.680W.

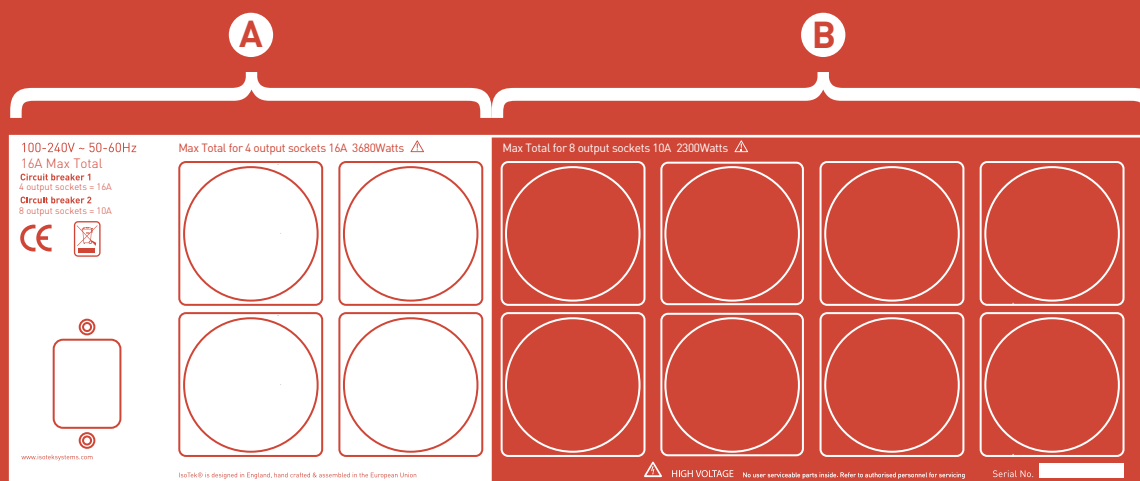

### SERVICIO Y REPARACIONES

#### NO CONTIENE PIEZAS QUE PUEDA REPARAR EL USUARIO

Si el aparato fallara, dejara de funcionar o funcionara de algún modo diferente al habitual, apáguelo inmediatamente y desconéctelo de la red eléctrica.

Envíe un e-mail a: [support@isoteksystems.com](mailto:support@isoteksystems.com)

# EVO3 NOVA

## 安装说明

### → 安全措施

安装之前，请阅读以下说明：

1. 严禁沾水！本设备不允许有液体滴入、溅入！请勿将液体容器（如花瓶）放置在设备周围。如若进水，立即从墙壁插座上拔下电源。
2. 严禁阻碍散热！本设备的散热通风口不要用物品（如报纸、桌布、窗帘等）覆盖。
3. 严禁在设备周围放置明火（如点燃的蜡烛）。
4. 确保将本设备（CLASS1）连接至带有接地保护的主电源输出插座。
5. 请注意，必须保证本设备的电源插头作为断电手段、随时可用。



### 输出插座

关于保险丝和插座规格的其他信息

**A**

四个标有“A”的输出插座，可被用于功率放大器、重低音音箱或有源音箱系统。插座配有16A熔断保险丝，位于机身下方。

**B**

八个标有“B”的输出插座，可被用于CD机、前级功放、音乐服务器、数字模拟转换器等，负载不应超过200W。这些插座配有10A保险丝，位于机身下方。

所有12个插座的额定最大总负荷(A + B)是16A, 3680W。

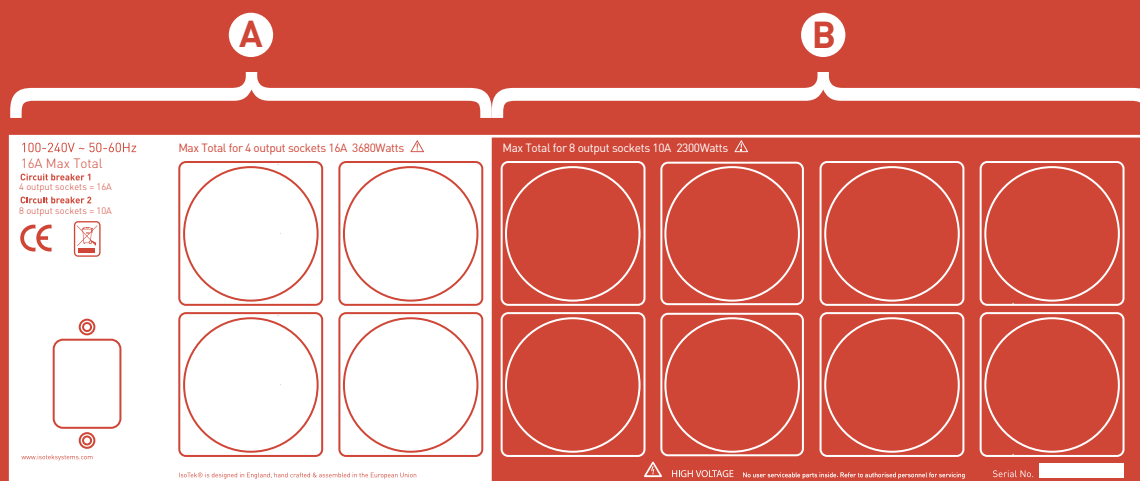

### 服务与维修

产品中沒有用户可以自己维修的部件。

当设备发生故障、停止运作、或运转不正常时，请立即关机，并拔掉电源插头。

发送电子邮件至：[support@isoteksystems.com](mailto:support@isoteksystems.com)

# EVO3 NOVA

ИНСТРУКЦИИ ПО УСТАНОВКЕ



## БЕЗОПАСНОСТЬ В ПЕРВУЮ ОЧЕРЕДЬ

**ПОЖАЛУЙСТА, ПРОЧИТАЙТЕ СЛЕДУЮЩИЕ ИНСТРУКЦИИ ПЕРЕД УСТАНОВКОЙ**

Не подвергайте устройство воздействию капель, брызг, а также предметов, наполненных жидкостью; например, вазы не должны быть размещены рядом с устройством.

Не закрывайте вентиляцию газетами, скатертями, шторами и т.д.

Не подвергайте устройство воздействию источников открытого огня; например, зажженные свечи не должны быть размещены рядом с устройством.

Убедитесь, что данное устройство (КЛАСС 1) подключено к розетке с заземлением.

Обратите внимание, что кабель питания служит как устройство отключения и должен быть в рабочем состоянии.



## ВЫХОДНЫЕ РАЗЪЕМЫ

**ДОПОЛНИТЕЛЬНАЯ ИНФОРМАЦИЯ ПО ПРЕДОХРАНИТЕЛЯМ И ХАРАКТЕРИСТИКАМ**

**A**

Четыре выходных разъема помечены как "A" и предназначены для использования усилителей, сабвуферов и активных акустических систем. Эти разъемы защищены выключателем 16А, который находится под шасси.

**B**

Восемь выходных разъемов помечены как 'B' и предназначены для использования CD проигрывателей, предусилителей, музыкальных серверов, от цифровых до аналоговых преобразователей, с нагрузкой, как правило, не более 200 Вт. Эти разъемы защищены выключателем 10А, который находится под шасси.

Общая максимальная нагрузка для всех двенадцати гнезд вместе (A + B) 16А 3680W.

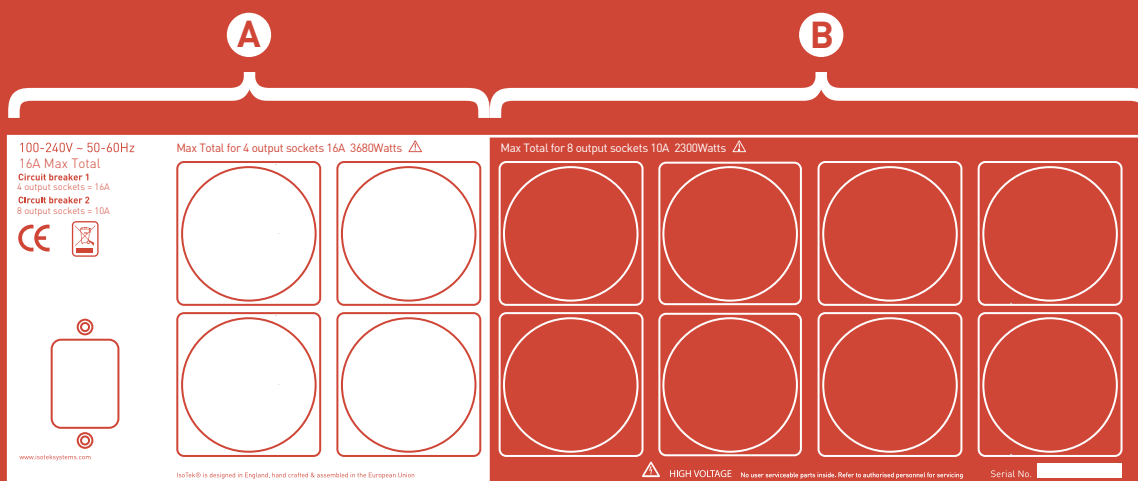

## ОБСЛУЖИВАНИЕ И РЕМОНТ

### НЕОБСЛУЖИВАЕМЫЕ КОМПОНЕНТЫ

Если устройство неисправно или перестает функционировать, или работает не должным образом, пожалуйста, немедленно выключите устройство и отключите от электросети.

**Написать по электронной почте:** [support@isoteksystems.com](mailto:support@isoteksystems.com)

# EVO3 NOVA

INSTALLATION INSTRUCTIONS

## 1 UNPACK

DEBALLAGE / AUFPACKEN / DESEMBALAR / 打开包装 / РАСПАКОВКА

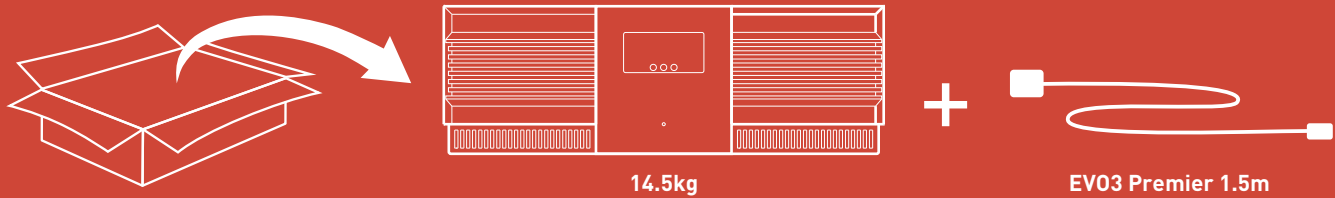

## 2 PLUG IN

BRANCHEMENT SECTEUR / EINSTECKEN / CONECTAR / 打开包装 / ПОДКЛЮЧЕНИЕ К СЕТИ

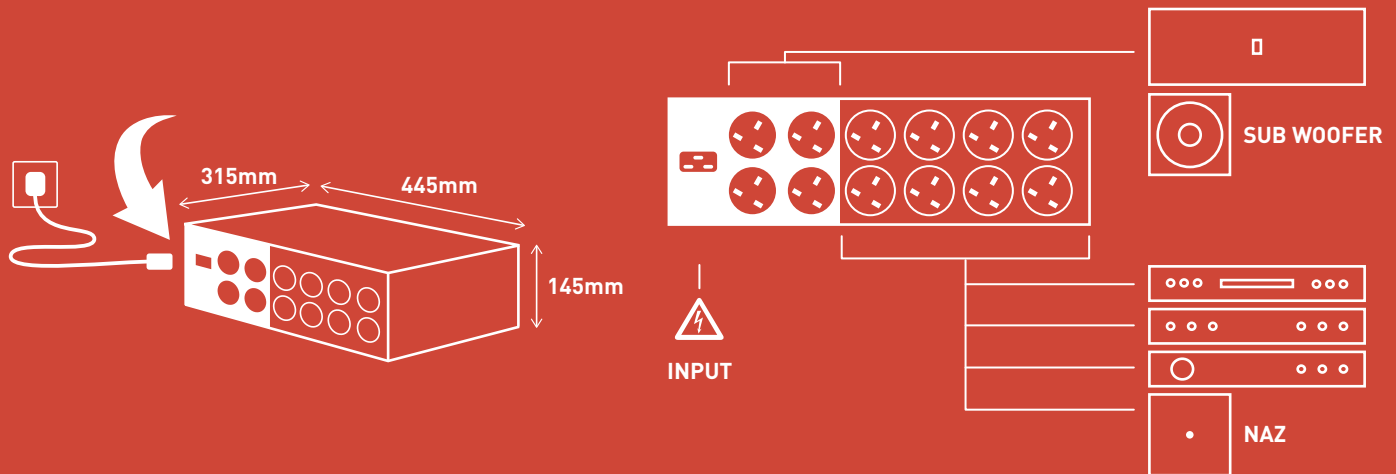

## 3 PLACEMENT

PLACEMENT / POSITIONIEREN / UBICACIÓN / 安全置放 / УСТАНОВКА

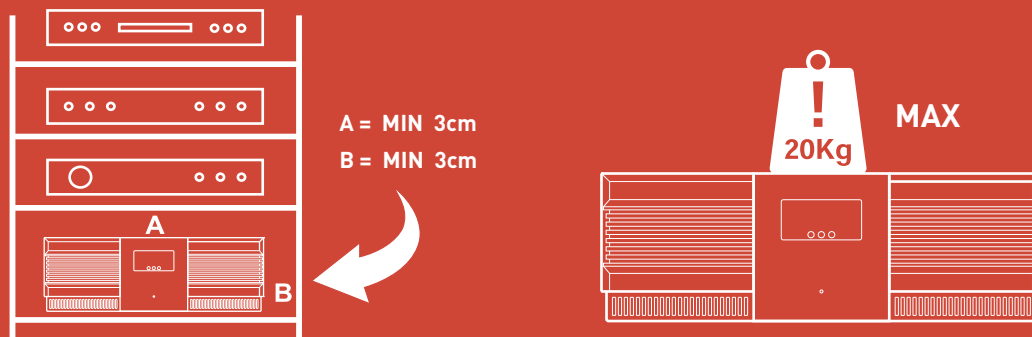

## 4 TURN ON

MISE EN ROUTE / ANSCHALTEN / ENCENDER / 启动电源 / ВКЛЮЧЕНИЕ

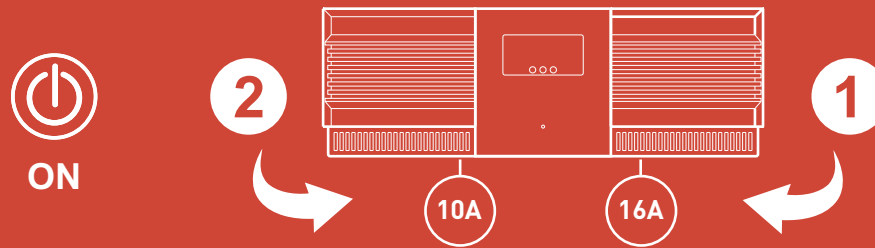

## 5 CONTROLS

PILOTAGE DES FONCTIONNALITES / KONTROLL-KNOPF / CONTROLES / 调机 / УПРАВЛЕНИЕ

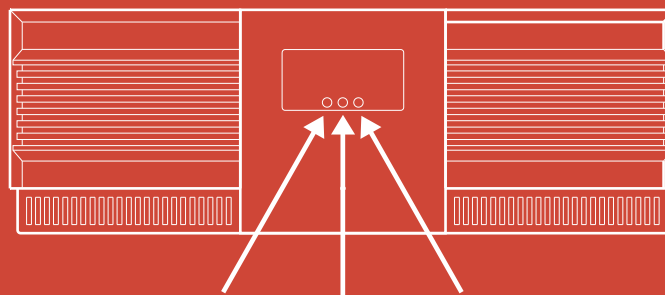

INPUT VOLTAGE    DISPLAY OFF    %THD (Input Total Harmonic Distortion)

## 6 UPGRADE

MISE A JOUR / UPGRADE / ACTUALIZAR / 修正微调 / ОБНОВЛЕНИЕ

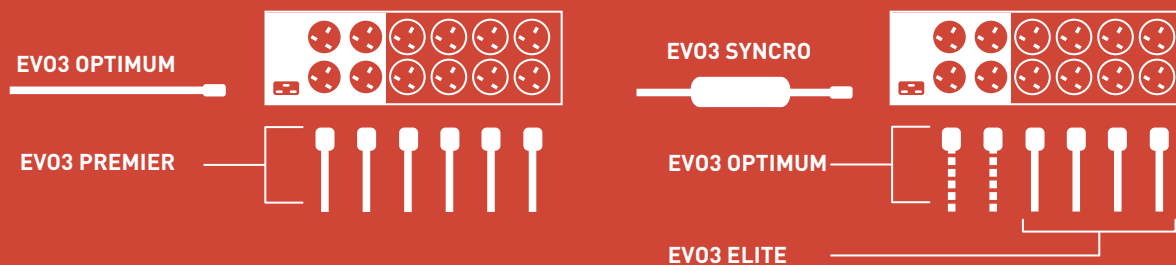

## 7 REGISTER: EXTEND YOUR WARRANTY FOR FREE

PROLONGEZ LA GARANTIE GRATUITEMENT  
KOSTENLOSE GARANTIEVERLAENGERUNG UNTER  
REGISTRO: PROLONGUE LA GARANTÍA GRATIS

РЕГИСТРАЦИЯ: РАСШИРЯЕТ БЕСПЛАТНУЮ ГАРАНТИЮ  
注册会员: 可延长质保, 享受更多增值服务

[WWW.ISOTEKSYSTEMS.COM/REGISTER](http://WWW.ISOTEKSYSTEMS.COM/REGISTER)

**isoTek**<sup>®</sup>



© 2016 Audio Power Systems GmbH. All rights reserved.  
Information contained in this manual is correct at the time of print, however small product improvements may take place from time to time.